

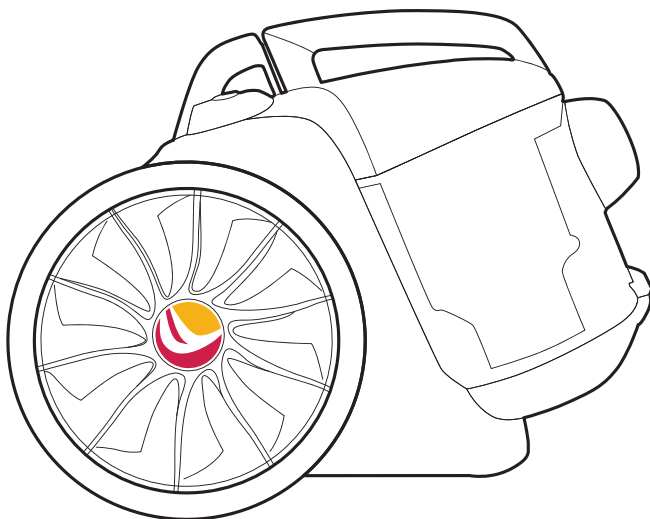

GRANTORNADO 1000X

ULTRA-COMPACT CYCLONE VACUUM CLEANER
УТРАКОМПАКТНЫЙ ПЫЛЕСОС ЦИКЛОН
ASPIRADORA CICLÓNICA ULTRA COMPACTA
L'ASPIRATEUR CYCLONE ULTRA COMPACT
HOCHKOMPAKTER STAUBSAUGER ZYKLON
ASPIRAPOLVERE CICLONICO ULTRA COMPATTO



EN USER MANUAL

RU РУКОВОДСТВО ПОЛЬЗОВАТЕЛЯ

ES MANUAL DE USUARIO

FR MANUEL DE L'UTILISATEUR

DE BENUTZERHANDBUCH

IT MANUALE D'USO

EN**CONTENTS**

1. Getting to know the parts 3
2. Safety instructions 3
3. Warnings and precautions 4
4. Assembly and commissioning 6
5. Using the appliance 7
6. Maintenance and cleaning 8
7. Possible issues and troubleshooting 9
8. Warranty and repair 10
9. Disposal 10

ES**CONTENIDO**

1. Conozca su aspiradora 19
2. Información de seguridad 19
3. Advertencias y precauciones 20
4. Montaje y puesta en marcha 22
5. Instrucciones de uso 23
6. Limpieza y cuidados 24
7. Solucionando problemas 25
8. Garantía y reparación 26
9. Eliminación 26

DE**INHALTSVERZEICHNIS**

1. Lieferumfang 35
2. Sicherheitshinweise 35
3. Warnungen und Vorsichtsmaßnahmen 36
4. Montage und Vorbereitung für Betrieb 38
5. Gebrauch 39
6. Staubsauger Bedienen und Reinigen 40
7. Mögliche Störungen beheben 41
8. Garantie und Reparatur 42
9. Entsorgung 42

RU**ОГЛАВЛЕНИЕ**

1. Составные части пылесоса 11
2. Инструкция по технике безопасности 11
3. Предупреждения и предосторожности 12
4. Сборка и подготовка к эксплуатации 14
5. Использование пылесоса 15
6. Обслуживание и очистка 16
7. Возможные проблемы и пути их устранения 17
8. Гарантия и ремонт 18
9. Утилизация 18

FR**TABLE DES MATIÈRES**

1. Composants de l'aspirateur 27
2. Consignes de sécurité 27
3. Prévention et précautions 28
4. Assemblage et préparation à l'exploitation 30
5. Utilisation de l'aspirateur 31
6. Entretien et nettoyage 32
7. Problèmes et solutions possibles 33
8. Assurance et entretien 34
9. Recyclage 34

IT**INDICE**

1. Descrizione dell'apparecchio 43
2. Avvertenze di sicurezza 43
3. Avvertenze e precauzioni 44
4. Assemblaggio e messa in servizio 46
5. Istruzioni per l'uso 47
6. Pulizia e manutenzione 48
7. Risoluzione problemi 49
8. Garanzia e riparazione 50
9. Eliminazione 50

GETTING TO KNOW THE PARTS

The vacuum cleaner consists of the following parts:

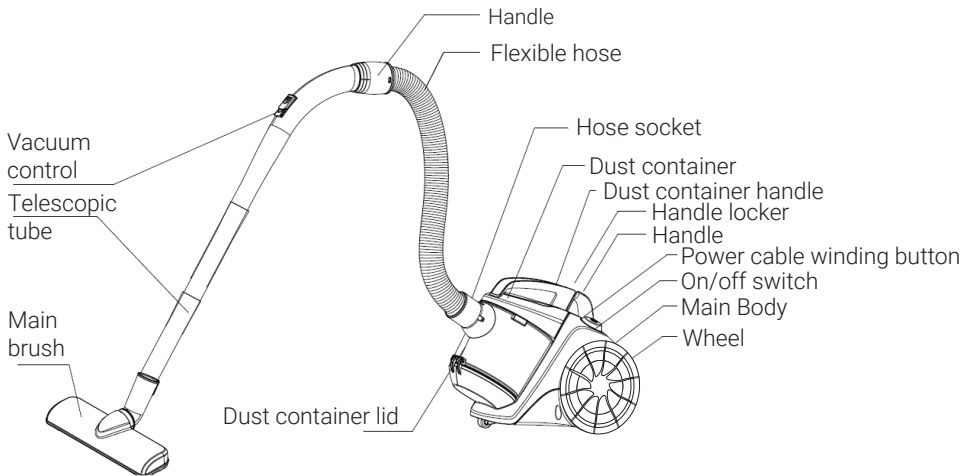

Fig. 1

SAFETY INSTRUCTIONS

Please read these safety instructions first before using the vacuum cleaner!

1. This device should only be used by children and individuals with physical, sensory, and mental disabilities if they have been given supervision or instruction concerning use of the appliance to ensure their safety and prevent accidents.
2. If the power cable is damaged, it must be replaced either by the manufacturer, its service agent, or a person with the appropriate technical qualifications.



WARNINGS AND PRECAUTIONS

- ① Do not vacuum water, oil, or other liquids as they may get into the engine and damage it.



- ② Avoid vacuuming large sheets of paper, hairballs, or similar matter, as this may block the hose. In the event that the hose gets blocked, make sure to disconnect the vacuum cleaner from the power supply before cleaning the hose.



- ③ Avoid overheating the vacuum cleaner and do not expose it to high temperatures.



- ④ Before use, make sure that you have correctly assembled and set the dust container. Do not use the appliance without filters.

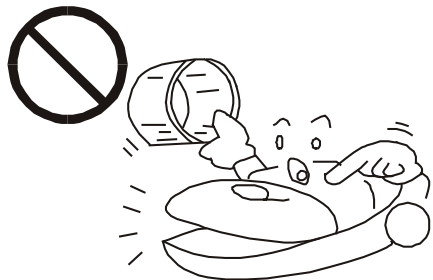

- ⑤ Avoid pulling or twisting the hose. Otherwise, it could get damaged.

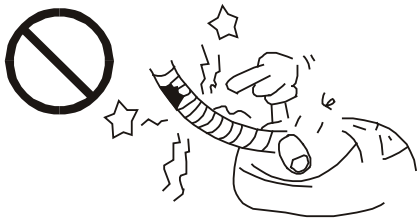

- ⑥ Do not vacuum cement, glass fragments, or other sharp objects and particles. Otherwise, the engine can get damaged.



- ⑦ Unplug the vacuum cleaner when you are not using it. Do not unplug by pulling on the cable. To unplug, grasp the plug, not the cable.



- ⑧ Do not use gasoline or thinners to clean the vacuum cleaner body, as this can lead to irreversible consequences. Do not turn on the appliance immediately after cleaning it.



ASSEMBLY AND COMMISSIONING

1. ATTACHING THE HOSE TO THE APPLIANCE

- △ Insert the hose connection ring into the housing on the main body of the vacuum cleaner, then turn it following the arrow until it is aligned. Make sure the hose is securely attached.
- △ After cleaning, disconnect the hose by performing the same steps in the reverse order.

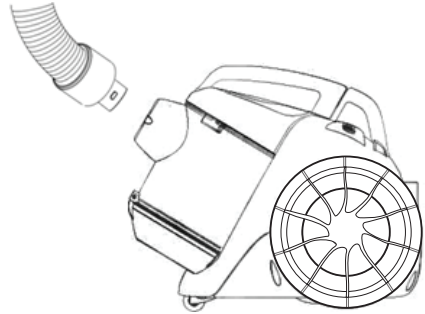

Fig. 2

2. ATTACHING THE TELESCOPIC TUBE

- △ Attach the telescopic tube to the handle.

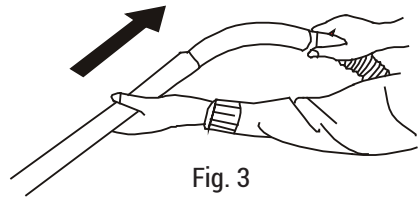

Fig. 3

3. ADJUSTING THE LENGTH OF THE TELESCOPIC TUBE

- △ You can extend or shorten the telescopic tube by sliding the telescopic tube adjustment latch back and forth.

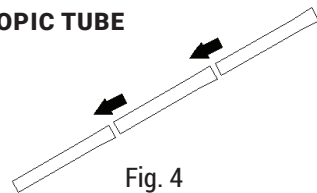

Fig. 4

4. ATTACHING THE BRUSH TO THE TELESCOPIC TUBE

- △ Attach the telescopic tube to the parquet brush in the arrow direction.

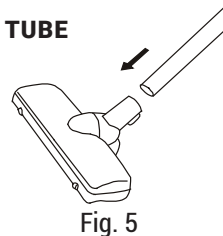

Fig. 5

USING THE APPLIANCE

△ Pulling out the power cable

You can pull out the power cable until the yellow mark. Do not pull out the cable after you see the red mark on the cable (Fig. 6).

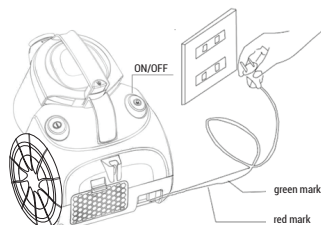

Fig. 6

△ Winding the cable

After finishing cleaning, turn off the vacuum cleaner and wind up the cable.

△ ON/OFF switch button

To turn on the vacuum cleaner, plug the power cable into a power outlet and press the ON/OFF button (Fig. 7).

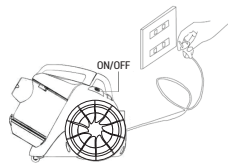

Fig. 7

△ After cleaning

After finishing cleaning, make sure to turn off the vacuum cleaner and unplug the power cable. To rewind the cable, press the power cable winding button with one hand, and hold the cable with the other hand until it is completely wound (Fig. 8).

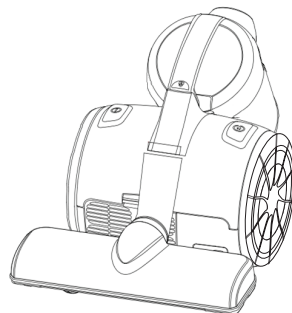

Fig. 8

△ Cleaning the appliance body

The body of the vacuum cleaner should be cleaned with a damp but not wet cloth. Clean all accessories separately.

△ It is not recommended to rinse the main brush with water; only dry cleaning should be used. Otherwise, you risk deforming the brush and it will lose its initial functions (Fig. 9).

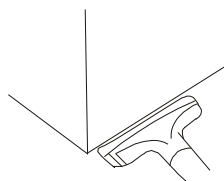

Fig. 9

△ If the hose is blocked by any large object, it is necessary to pull out the hose and clean it (Fig. 10).

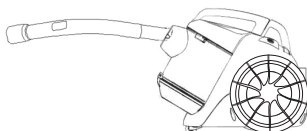

Fig. 10

MAINTENANCE AND CLEANING

1. Emptying the dust container

Press the dust container removal button and remove the dust container.

Press the release button of the lower cover of the container and empty it of the accumulated dust (Fig. 11)

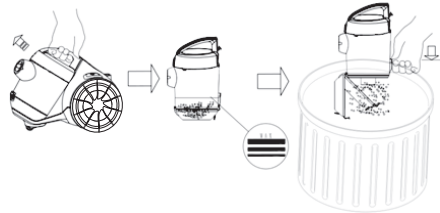

Fig. 11

2. Cleaning the inlet HEPA filter

The HEPA inlet filter and the outlet filter should only be cleaned if there is a noticeable drop in the suction capacity.

Take out the dust container and remove the HEPA filter, clean it, and then attach the filter after it has dried (Fig. 12)

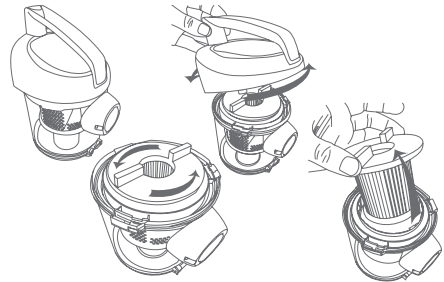

Fig. 12

3. Removing the outlet filter

Press the button on the outlet filter grill and remove the micro-filter (Fig. 13).

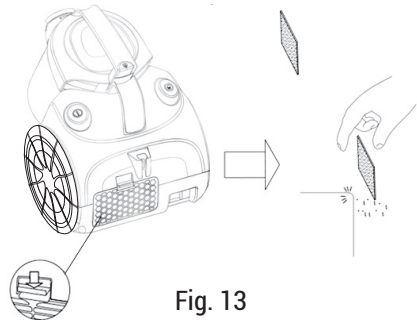

Fig. 13

4. Cleaning the outlet filter

After removing the outlet filter, it must be carefully rinsed under running clean water. Let it dry thoroughly (Fig. 14).

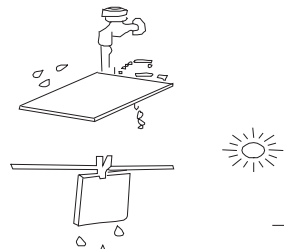

Fig. 14

POSSIBLE ISSUES AND TROUBLESHOOTING

Table 1

ISSUE	CAUSE	SOLUTION
The appliance won't turn on	The power plug is not firmly inserted into the outlet	Adjust the plug
Weak suction capacity	Clogged filter	Rinse or replace the filter
	The container is clogged with dust	Empty container
	Clogged hose	Remove objects stuck in the hose
	The vacuum control on the handle of the flexible hose is open	Close vacuum control
The cable won't wind	The cable is wound or twisted into a knot	Straighten the cable
The appliance heats up	Slight heating of the appliance is acceptable	
Damaged hose	Replace the hose	



WARRANTY AND REPAIR

1. In the event of the power cable getting damaged, it must be replaced only by an authorized service center, or by a service center with similarly qualified staff, in order to ensure the safe operation of the appliance in the future.
2. Always contact an Authorized Service Center to check or repair the appliance. Unqualified repairs can result in an extremely dangerous operation of the appliance for the user

THE WARRANTY DOES NOT COVER:

- Mechanical and thermal damage to the appliance and the cable.
- Damage caused by self-disassembly of the appliance.

For warranty repairs, please contact only certified service centers.

DISPOSAL

If you wish to dispose of this product, please do not include it with your normal household waste. There is a separate collection system for used electronic items that operates in accordance with the law.

Please contact local authorities for instructions on the correct disposal of this product. This will ensure that your product is disposed of in accordance with the mandatory processing, disposal, and recycling procedures. This way, you prevent potential negative impacts on the environment and human health.

СОСТАВНЫЕ ЧАСТИ ПЫЛЕСОСА

Данный пылесос состоит из следующих частей:



Рис. 1

ИНСТРУКЦИЯ ПО ТЕХНИКЕ БЕЗОПАСНОСТИ

Внимательно ознакомьтесь с данной инструкцией, перед тем как начать использование пылесоса!

1. Данное устройство не предназначено для использования несовершеннолетними детьми, а также лицами, имеющими физические, сенсорные и психические отклонения, без проведения четкого и последовательного инструктажа по использованию данного устройства, в целях обеспечения их безопасности и предотвращения возникновения несчастных случаев.
2. Если шнур питания поврежден, то его замену должен производить либо завод-изготовитель, его сервисный агент или лицо с соответствующей технической квалификацией.

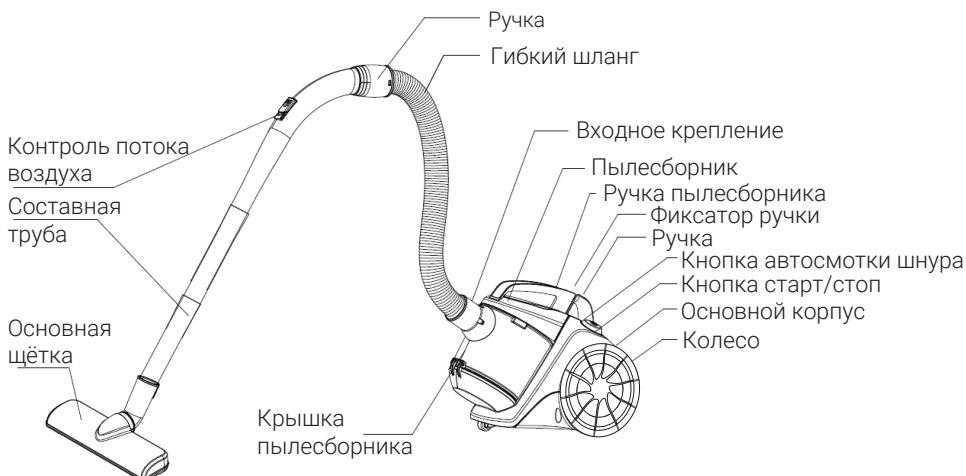
ПРЕДУПРЕЖДЕНИЯ И ПРЕДОСТОРОЖНОСТИ

- ① Не допускайте всасывания пылесосом воды, масла и иных жидкостей, во избежание попадания жидкости в двигатель, поскольку это может привести к его отказу.



- ② Избегайте попыток всасывания больших листов бумаги, комков волос и других подобных вещей, поскольку это может привести к блокировке шланга. В случае, если блокировка все же произошла, перед очисткой шланга обязательно отключите пылесос от сети питания.

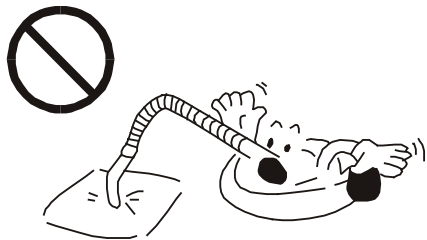

- ③ Избегайте перегрева пылесоса, а также не подвергайте его воздействию высоких температур.



- ④ Перед началом использования необходимо убедиться в том, что вы правильно собрали и установили пылесборник. Запрещается использовать пылесос без фильтра.



- ⑤ Не тяните и не скручивайте шланг, поскольку это может привести к его поломке.

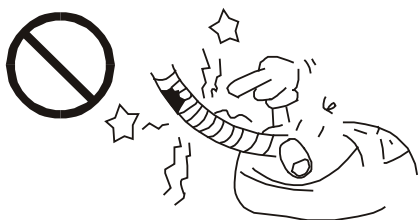

- ⑥ Избегайте всасывания пылесосом цемента, осколков стекла и других острых предметов и частиц. Данные действия могут привести к поломке двигателя.

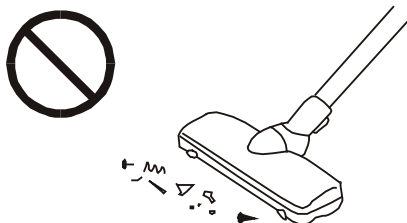

- ⑦ Отсоединяйте пылесос от сети питания, когда вы не производите уборку. При его отключении не тяните за шнур питания, а возьмитесь непосредственно за основные вилки питания.



- ⑧ Не используйте бензин или растворитель для очистки корпуса пылесоса, поскольку это может привести к необратимым последствиям. Не включайте пылесос сразу после его очистки.



СБОРКА И ПОДГОТОВКА К ЭКСПЛУАТАЦИИ

1. ПОДСОЕДИНЕНИЕ ШЛАНГА К ПЫЛЕСОСУ

- △ Вставьте соединительное кольцо шланга в отверстие на основном корпусе пылесоса, после чего поверните его, следуя указательной стрелке до упора. После чего проверьте, надежно ли закреплен шланг.
- △ После завершения сеанса уборки вы можете отсоединить шланг, совершая те же действия в обратной последовательности.



Рис. 2

2. ПОДСОЕДИНЕНИЕ РУЧКИ К УДЛИНИТЕЛЬНОЙ ТРУБКЕ

- △ Вставьте ручку в удлинительную трубку.

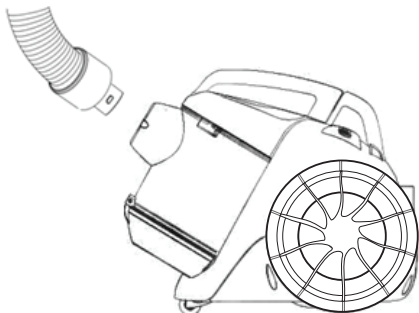

Рис. 3

3. РЕГУЛИРОВАНИЕ ДЛИНЫ УДЛИНИТЕЛЬНОЙ ТРУБКИ

- △ Добавляйте секции для настройки необходимой вам длины трубки.

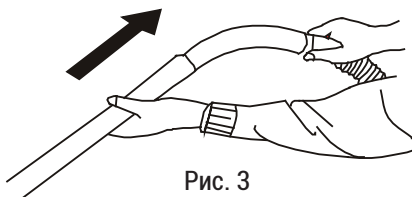

Рис. 4

4. СОЕДИНЕНИЕ ЩЕТКИ С УДЛИНИТЕЛЬНОЙ ТРУБКЕЙ

- △ Подсоедините щетку для пола к удлинительной трубке.

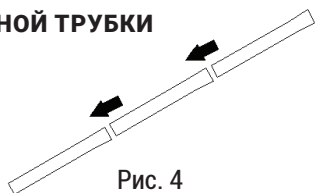

Рис. 5

ИСПОЛЬЗОВАНИЕ ПЫЛЕСОСА

△ Вытягивание шнура питания

Вы можете вытянуть шнур питания до достижения желтой отметки. Не вытягивайте шнур после появления красной отметки на шнуре (Рис. 6).

△ Смотка шнура

После окончания уборки выключите пылесос и смотайте шнур.

△ Кнопка ВКЛ/ВЫКЛ

Для включения пылесоса необходимо вставить вилку шнура в сетевую розетку и нажать на кнопку ВКЛ/ВЫКЛ (Рис. 7).

△ Окончание уборки

После окончания уборки нужно выключить пылесос и вытащить шнур питания из розетки. Для обратного сматывания кабеля необходимо нажать одной рукой на кнопку автосмотки шнура питания, а другой рукой придерживать шнур, до его полного сматывания (Рис. 8).

△ Очистка корпуса пылесоса

Корпус пылесоса необходимо очищать влажной, но не мокрой тканью. Очищайте все аксессуары по отдельности.

△ Универсальную щетку не рекомендуется промывать под водой, необходимо осуществлять только сухую чистку. В ином случае вы рискуете деформировать их и они лишатся своих первоначальных функций (Рис. 9).

△ Если произошла блокировка шланга каким-либо крупным предметом, необходимо вытащить шланг и очистить его (Рис. 10).



Рис. 6



Рис. 7

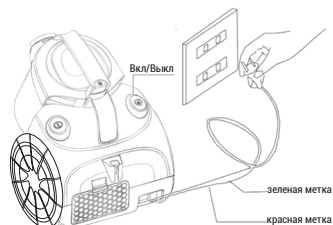

Рис. 8

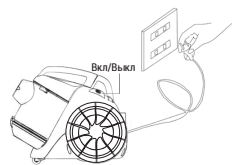

Рис. 9

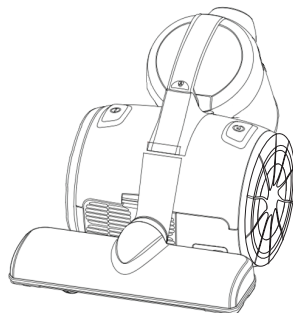

Рис. 10

ОБСЛУЖИВАНИЕ И ОЧИСТКА

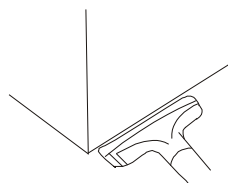
1. Очистка контейнера для пыли

Нажмите кнопку фиксатора контейнера для пыли и вытащите контейнер из пылесоса. Нажмите кнопку фиксатора нижней крышки контейнера и освободите его от скопившейся пыли. (Рис. 11)

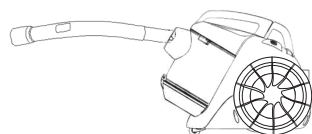

Рис. 11

2. Очистка входного HEPA-фильтра

и выходного фильтра нужно производить только в случае заметного падения мощности всасывания.

Извлеките контейнер для пыли и достаньте HEPA-фильтр, очистите его и установите на место. (Рис. 12)

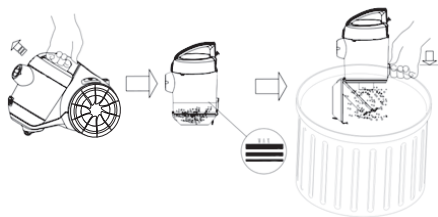

Рис. 12

3. Извлечение выходного фильтра

Нажмите на кнопку решетки выходного фильтра и достаньте микрофильтр. (Рис. 13)

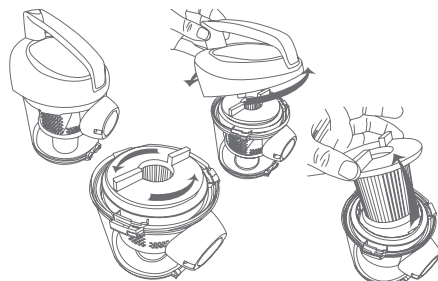

Рис. 13

4. Очищение выходного фильтра

После того, как вы извлекли выходной фильтр, его необходимо аккуратно промыть под струей чистой воды.

Тщательно высушите его. (Рис. 14)

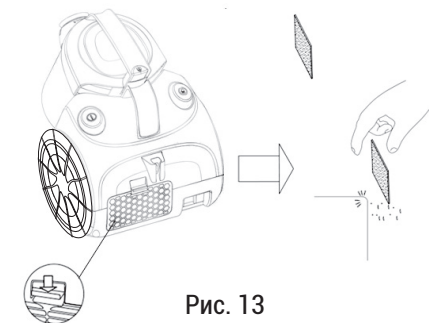

Рис. 14

ВОЗМОЖНЫЕ ПРОБЛЕМЫ И ПУТИ ИХ УСТРАНЕНИЯ

Таблица 1

ПРОБЛЕМА	ПРИЧИНА	РЕШЕНИЕ
Пылесос не включается	Сетевая вилка не вставлена в розетку плотно	Поправьте вилку
Слабая мощность всасывания	Забит фильтр	Промойте или замените фильтр
	Контейнер забит пылью	Очистите контейнер
	Забит шланг	Удалите застрявшие в шланге предметы
Остановка смотки шнура	Открыт регулятор воздушного потока на ручке гибкого шланга	Закройте регулятор
	Шнур замотан или скручен в узел	Распрямите шнур
Пылесос нагревается	Небольшой нагрев устройства допустим	
Повреждение шланга	Замените шланг	

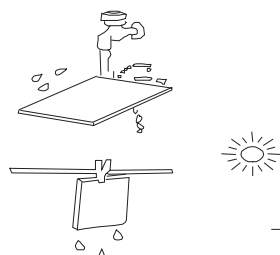
ГАРАНТИЯ И РЕМОНТ

1. В случае повреждения сетевого шнура его необходимо заменять только в уполномоченном сервисном центре, или в сервисном центре с персоналом аналогичной квалификации, для того, чтобы обеспечить безопасную эксплуатацию прибора в дальнейшем.
2. Для проверки или ремонта прибора всегда обращайтесь в уполномоченный сервисный центр. Вследствие неквалифицированного ремонта эксплуатация прибора может стать чрезвычайно опасной для пользователя.

ГАРАНТИЯ НЕ МОЖЕТ БЫТЬ ПРЕДОСТАВЛЕНА ПРИ:

- Механических и тепловых повреждений устройства и шнура.
- Наличии следов самостоятельной разборки прибора.

Для гарантийного ремонта обращайтесь только в специализированные сервисные центры.

УТИЛИЗАЦИЯ

Если Вы желаете утилизировать данное изделие, не выбрасывайте его вместе с обычным бытовым мусором. Существует отдельная система сбора использованных электронных изделий в соответствии с законодательством.

Обращайтесь в органы местного управления за инструкциями по правильной утилизации продукта. Тем самым Вы обеспечите утилизацию Вашего изделия с соблюдением обязательных процедур по обработке, утилизации и вторичной переработке. Таким образом Вы предотвратите потенциальное негативное воздействие на окружающую среду и здоровье людей.

CONOZCA SU ASPIRADORA

Esta aspiradora se compone de las partes siguientes:

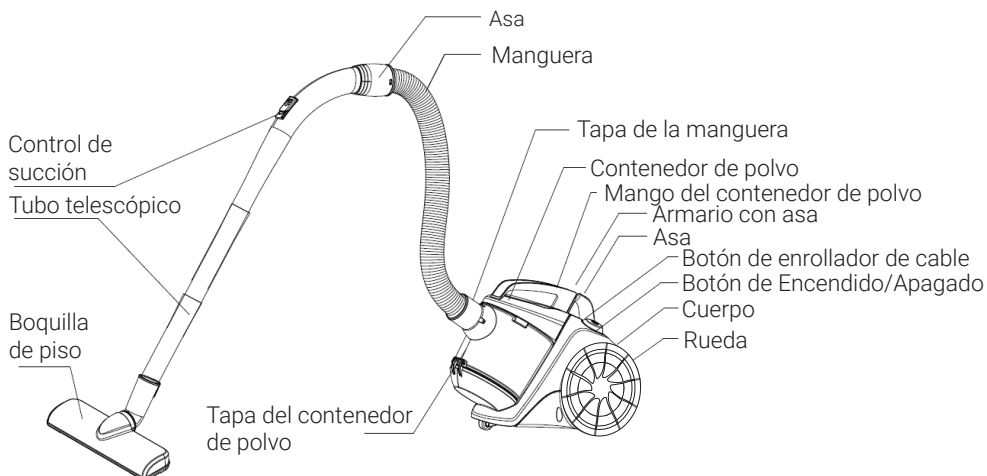

Fig. 1

INFORMACIÓN DE SEGURIDAD

¡No utilice este aparato sin antes leer el manual de instrucciones!

1. Este aparato no debe ser usado por niños, personas afectados por algún tipo de discapacidad física, sensorial o mental, a no ser que sean supervisadas o instruidas para el uso del producto por alguien que sea responsable por su seguridad y para prevenir accidentes.
2. Si el cable de alimentación está dañado, el mismo debe ser sustituido por el fabricante o por técnicos calificados.

ADVERTENCIAS Y PRECAUCIONES

- ① No aspire agua, aceite u otros líquidos, ya que esto puede provocar daños al motor.



- ② No aspire pedazos grandes de papel, bolas de pelos y cosas así, porque estos pueden obstruir el pasaje del aire por la manguera. Si el bloqueo ocurrió, asegúrese de desconectar la aspiradora del tomacorriente antes de limpiar la manguera.

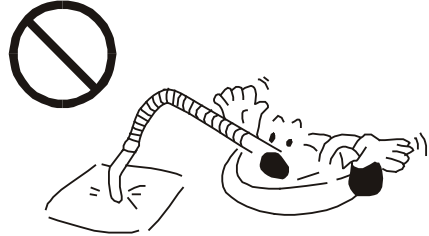

- ③ Evite el sobrecalentamiento de la aspiradora y no la exponga a altas temperaturas.



- ④ Asegúrese de incorporar y colocar correctamente el contenedor de polvo antes de usar. No utilice el aparato sin filtros.

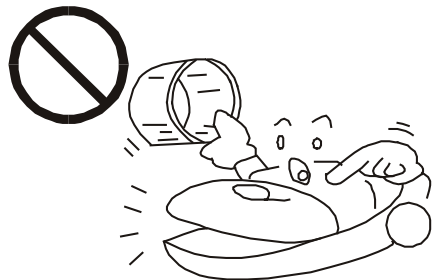

- ⑤ No tirar y forzar la manguera. De lo contrario, podría dañarlo.

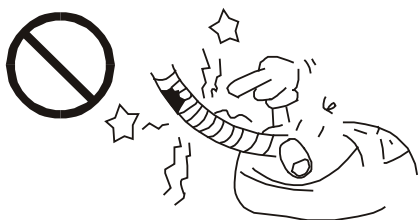

- ⑥ No aspire cemento, vidrios y otros objetos. De lo contrario, podría dañar el motor.

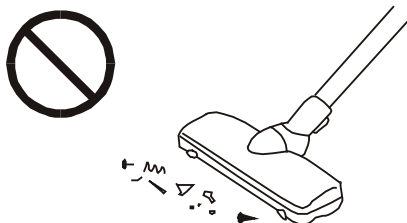

- ⑦ Desconecte la aspiradora del tomacorriente cuando no lo utilice. Nunca desconecte el aparato del tomacorriente tirando del cable eléctrico. Use el enchufe.



- ⑧ Jamás utilice gasolina o disolventes para limpiar el aparato, ya que estos podrían dañarlo. No encienda la aspiradora inmediatamente después de limpiarlo.



MONTAJE Y PUESTA EN MARCHA

1. ACOPLAMIENTO DE LA MANGUERA

- △ Inserte el anillo de conexión de la manguera en la carcasa de la aspiradora. Luego empuje la tapa de la manguera en la dirección de la flecha hasta que este alineada. Asegúrese de que la manguera esté bien conectada.
- △ Después de usar, retire la manguera realizando los mismos pasos en orden inverso.

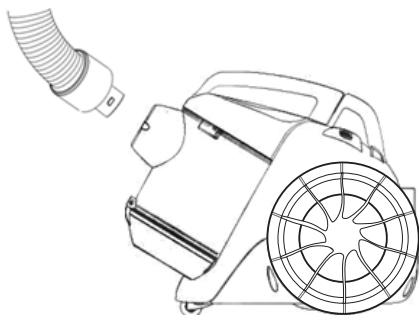

Fig. 2

2. ACOPLAMIENTO DEL TUBO TELESCÓPICO

- △ Coloque el tubo telescópico en el asa.

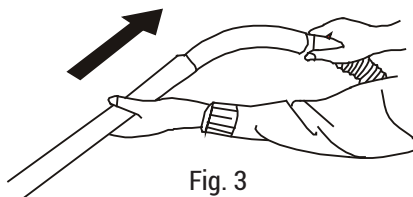

Fig. 3

3. AJUSTE DE LA LONGITUD DEL TUBO TELESCÓPICO

- △ Estire o acorte el tubo telescópico deslizando el tubo telescópico hacia adelante y hacia atrás.

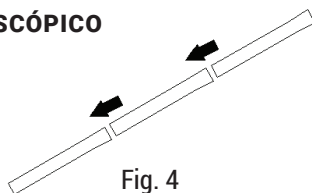

Fig. 4

4. ACOPLAMIENTO DE LA BOQUILLA DE PISO

- △ Coloque el tubo telescópico en la boquilla de piso.

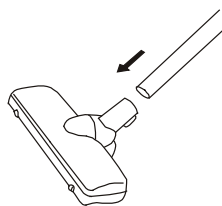

Fig. 5

INSTRUCCIONES DE USO

△ Desenrollar el cable de alimentación

Tire del cable de alimentación hasta alcanzar la marca amarilla. Asegúrese de que la marca roja no quede visible (Fig. 6).

△ Enrollar el cable de alimentación

Cuando termine de aspirar, desconecte la alimentación y luego enrolle el cable.

△ Botón de Encendido/Apagado

Coloque el enchufe de la aspiradora en el tomacorriente y presione el botón de encendido para poner la aspiradora en marcha (Fig. 7).

△ Después de aspirar

Después de terminar la aspiración, asegúrese de apagar la aspiradora y desconectar el cable. Para guardar solo presione el botón de enrollador de cable con una mano y sostenga el cable con la otra mano hasta que esté completamente el proceso (Fig. 8).

△ Limpiar el cuerpo

El cuerpo se debe limpiar con un paño húmedo, pero no mojado. Limpie todos los accesorios por separado.

△ No se recomienda enjuagar la boquilla de piso con agua, solo se debe usar limpieza en seco. De lo contrario, podría deformar la boquilla y así perderá sus funciones iniciales (Fig. 9).

△ Si el pasaje en la manguera se obstruyó por algún objeto grande, es necesario retirar la manguera y limpiarla (Fig. 10).

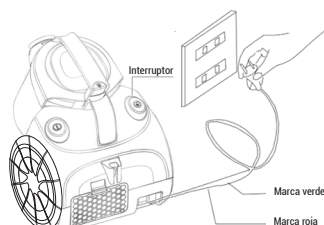

Fig. 6

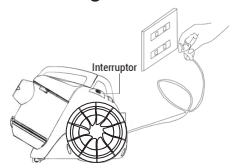

Fig. 7

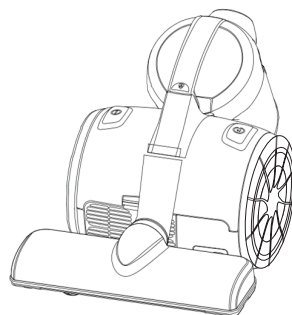

Fig. 8

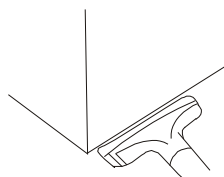

Fig. 9

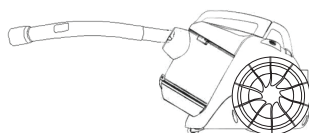

Fig. 10

LIMPIEZA Y CUIDADOS

1. Vaciar del contenedor de polvo

Presione el botón de retirada del contenedor de polvo para quitar y sáquelo de la aspiradora.

Presione el botón de liberación de la tapa inferior del contenedor y vacíelo del polvo acumulado (Fig. 11)

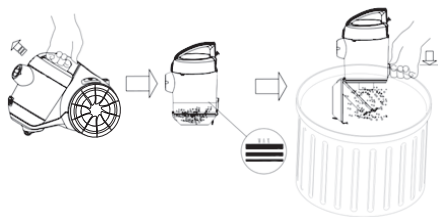

Fig. 11

2. Limpieza del filtro HEPA de entrada

El filtro de entrada HEPA y el filtro de salida solo deben ser limpiados cuando haya una caída en la capacidad de succión visiblemente.

Retire el contenedor de polvo y extraiga el filtro HEPA. Después lávelo. Vuelva a colocar el filtro en su posición correcta (Fig. 12)

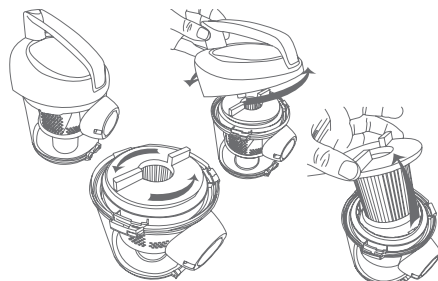

Fig. 12

3. Retirada del filtro de salida

Presione el botón de la rejilla del filtro de salida y retire el micro-filtro (Fig. 13).

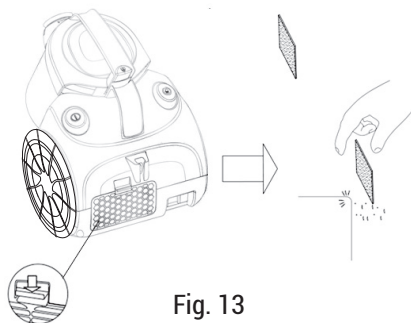

Fig. 13

4. Limpieza del filtro de salida

Después de retirar el filtro de salida, debe lavarlo bajo el grifo. Déjelo secar bien (Fig. 14).

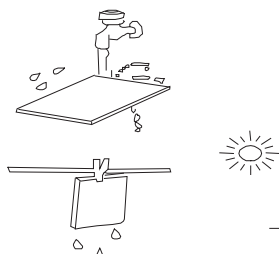

Fig. 14

SOLUCION DE PROBLEMAS

Tabla 1

SÍNTOMAS	CAUSAS	SOLUCIÓN
La aspiradora no se enciende	El enchufe no está bien conectado a la red eléctrica	Ajuste la conexión del enchufe
Reducción en la capacidad de aspiración	Filtro sucio	Limpie o reemplace el filtro
	Contenedor de polvo lleno	Vacíe el contenedor
	Manguera de succión bloqueada	Limpie la manguera de succión
	El control de succión en el asa de la manguera está abierto	Cierre el control de succión
El cable se detenga en enrollar	El cable está retorcido	Enderezar el cable
El aparato se calienta	Es aceptable un ligero calentamiento del aparato	
Manguera dañada	Reemplace la manguera	

GARANTÍA Y REPARACIÓN

1. Si el cable de alimentación está dañado, debe ser sustituido por el fabricante, centro de servicio o una persona calificada para garantizar el funcionamiento seguro del aparato en el futuro.
2. Siempre póngase en contacto con un centro de servicio autorizado para revisar o reparar el aparato. Las reparaciones no calificadas pueden empeorar el funcionamiento del aparato.

LA PRESENTE GARANTÍA DEJARÁ DE TENER VALIDEZ CUANDO:

- Se verifique daños mecánicos y térmicos en el aparato y el cable.
- Se verifique que los daños fueron causados por desmontaje del aparato por usted mismo.

Para reparaciones en garantía, diríjase a los centros de servicio certificados.

ELIMINACIÓN

Si desea desechar este producto, no lo deposite en la basura doméstica. Hay un sistema de recolección separada para artículos electrónicos usados que opera de acuerdo con la ley.

Comuníquese con las autoridades locales para obtener instrucciones sobre la correcta eliminación de este producto. Esto garantizará que su producto se elimine de acuerdo con los procedimientos obligatorios de procesamiento, eliminación y reciclaje. De esta forma, evitará los posibles impactos negativos sobre el medio ambiente y la salud humana.

COMPOSANTS DE L'ASPIRATEUR

L'aspirateur contient les composants suivants:

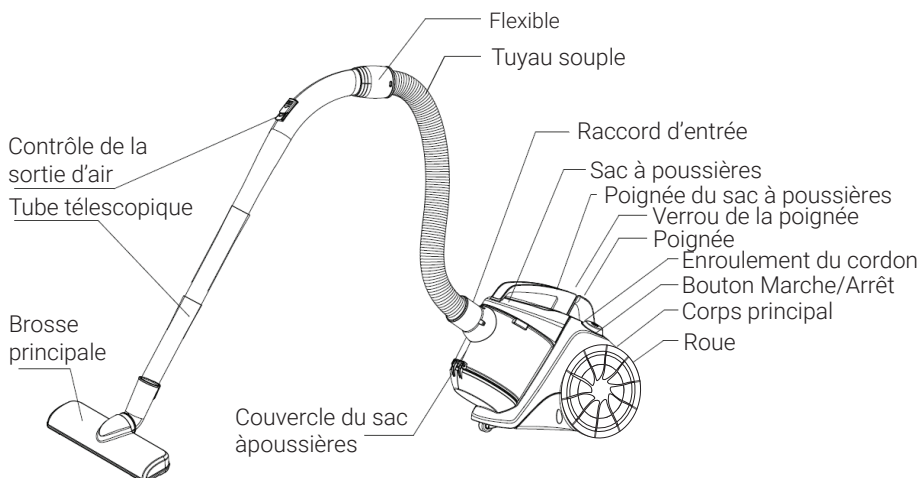

Fig. 1

CONSIGNES DE SÉCURITÉ

Veillez prendre connaissance des consignes proposées avant de commencer à utiliser l'aspirateur!

1. Cet appareil n'est pas réservé aux mineurs, aux personnes ayant des anomalies physiques, sensorielles ou psychologiques sans instructions claires et consécutives sur l'utilisation de celui-ci, pour des raisons de sécurité et pour éviter des accidents.
2. Si le câble d'alimentation est abîmé, soit le fabricant, soit son agent de service, soit une personne possédant les qualifications techniques appropriées doivent le remplacer.

PRÉVENTION ET PRÉCAUTIONS

- ① Évitez l'aspiration d'eau, d'huile ou d'autres liquides par l'appareil pour prévenir la pénétration de ceux-ci dans le moteur, ce qui pourrait provoquer une panne du moteur.



- ② Évitez les tentatives d'aspiration de grandes feuilles de papier, de boules de poils ou d'autres choses semblables qui peuvent bloquer le tuyau. S'il a été bloqué, veuillez débrancher l'aspirateur du circuit d'alimentation avant de nettoyer le tuyau.



- ③ Évitez le surchauffage de l'aspirateur et ne l'exposez pas à des températures élevées.



- ④ Avant d'utiliser l'appareil, veuillez vous assurer que vous avez correctement assemblé et installé le sac à poussières. N'utilisez pas l'aspirateur sans filtre.

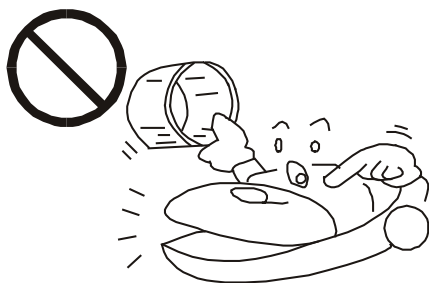

- ⑤ Ne tirez et ne tordez pas le tuyau pour ne pas l'abîmer.

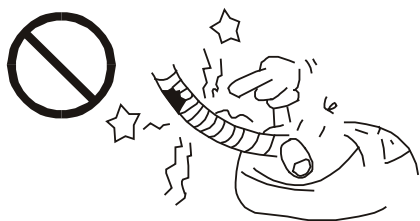

- ⑥ Évitez d'aspirer du ciment, des éclats de verre et d'autres objets ou particules pointus. De telles actions peuvent entraîner une panne du moteur.

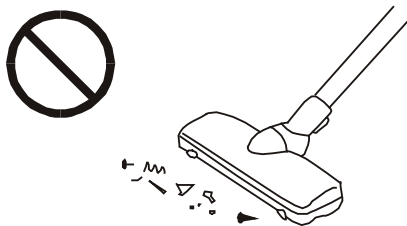

- ⑦ Débranchez l'aspirateur du circuit d'alimentation lorsque vous ne l'utilisez pas. Ne tirez pas le cordon d'alimentation en le débranchant, mais saisissez directement la base de la fiche d'alimentation.



- ⑧ N'utilisez pas l'essence ou le décapant pour nettoyer le corps de l'aspirateur afin d'éviter des conséquences irréversibles. N'allumez pas l'aspirateur immédiatement après le nettoyage.



ASSEMBLAGE ET PRÉPARATION À L'EXPLOITATION

1. RACCORDEMENT DU TUYAU À L'ASPIRATEUR

- △ Insérez l'anneau de raccordement du tuyau dans l'orifice du corps principal de l'aspirateur et tournez-le en suivant la flèche à fond. Vérifiez ensuite si le tuyau est bien fixé.
- △ Une fois le nettoyage terminé, vous pouvez détacher le tuyau en suivant les mêmes étapes dans l'ordre inverse.

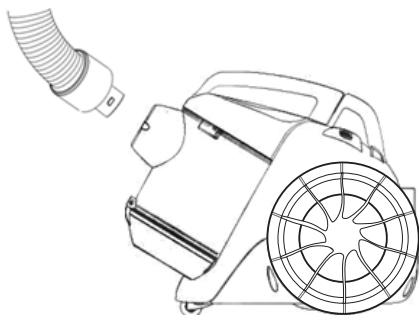

Fig. 2

2. RACCORDEMENT DU FLEXIBLE AU TUYAU

- △ Attachez le flexible au tuyau souple.

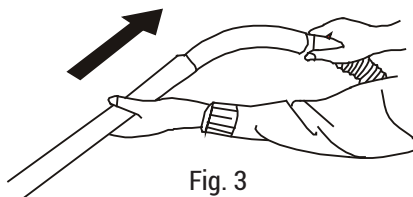

Fig. 3

3. RÉGLAGE DE LA LONGUEUR DU TUBE TÉLESCOPIQUE

- △ Ajoutez des sections pour obtenir la longueur de tube désirée.

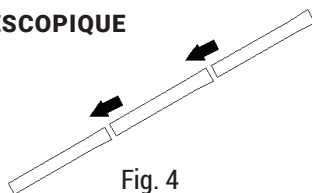

Fig. 4

4. RACCORD DE LA BROSSE AVEC LE TUBE TÉLESCOPIQUE

- △ Attachez la brosse sol au tube télescopique.

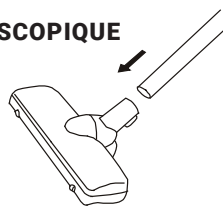

Fig. 5

UTILISATION DE L'ASPIRATEUR

△ Débrancher le câble d'alimentation

Vous pouvez débrancher le câble d'alimentation à l'index jaune. Ne débranchez pas le câble après l'apparition de l'index rouge (Fig. 6).

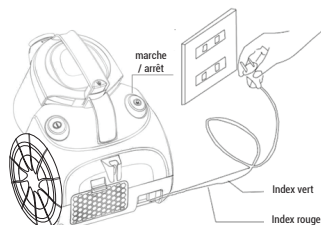

Fig. 6

△ Enroulement du cordon

Une fois le nettoyage terminé, débranchez l'aspirateur et enroulez le cordon.

△ Bouton Marche/Arrêt

Afin de faire fonctionner l'aspirateur, il faut brancher la fiche dans la prise murale et appuyer sur le bouton Marche/Arrêt (Fig. 7).

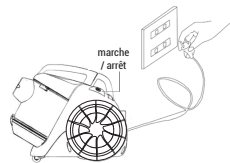

Fig. 7

△ Achèvement du nettoyage

Une fois le nettoyage achevé, il faut débrancher l'aspirateur et envelopper le câble d'alimentation de la prise. Pour rembobiner le câble, appuyez d'une main sur le bouton d'enroulement automatique du cordon et tenez le cordon de l'autre jusqu'à ce qu'il soit complètement déroulé (Fig. 8).

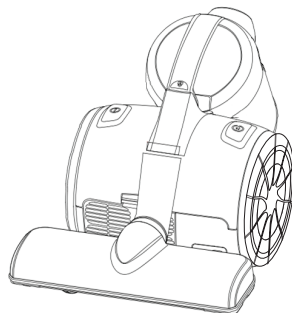

Fig. 8

△ Nettoyage du corps de l'aspirateur

Il faut nettoyer le corps de l'aspirateur avec un chiffon qui n'est pas excessivement humide; les accessoires doivent être nettoyés séparément.

△ Evitez de rincer la brosse universelle sous l'eau, seul un nettoyage à sec est nécessaire. Sinon, vous risquez de la déformer et de provoquer la perte des fonctions d'origine (Fig. 9).

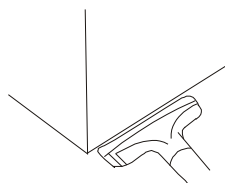

Fig. 9

△ Si le tuyau est bloqué par un gros objet, il est nécessaire de retirer celui-ci et de nettoyer le tuyau (Fig. 10).

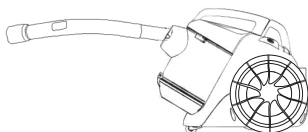

Fig. 10

ENTRETIEN ET NETTOYAGE

1. Nettoyage du sac à poussières

Appuyez sur le bouton de déverrouillage du sac à poussières et enlevez le contenant de l'aspirateur.

Appuyez sur le bouton de déverrouillage du couvercle inférieur du contenant et videz-le de la poussière accumulée (Fig. 11).

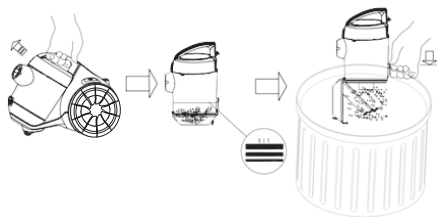

Fig. 11

2. Nettoyage du filtre d'entrée HEPA

Le filtre d'entrée HEPA et celui de sortie ne doivent être rincés que s'il y a une baisse notable de la puissance d'aspiration.

Enlevez le sac à poussières et retirez le filtre HEPA, nettoyez-le et remettez-le en place (Fig. 12).

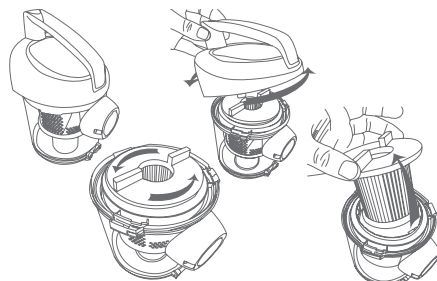

Fig. 12

3. Enlèvement du filtre de sortie

Appuyez sur le bouton de la grille de sortie d'air et enlevez le micro-filtre (Fig. 13).

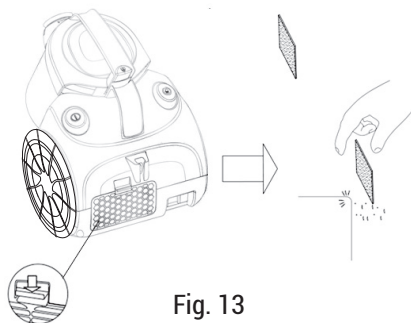

Fig. 13

4. Nettoyage du filtre de sortie

Une fois le filtre de sortie enlevé, rincez-le minutieusement sous le jet d'eau propre. Séchez-le soigneusement (Fig. 14).

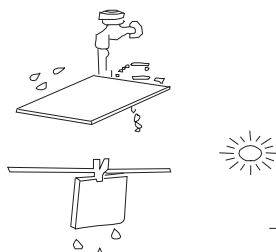

Fig. 14

PROBLÈMES ET SOLUTIONS POSSIBLES

Tableau 1

PROBLÈME	RAISON	SOLUTION
L'aspirateur ne s'allume pas	La fiche d'alimentation n'est pas fermement insérée dans la prise	Ajustez la fiche
Puissance d'aspiration faible	Le filtre est bouché	Rincez ou remplacez le filtre
	Le contenant est bouché par des poussières	Nettoyez le contenant
	Le tuyau est bouché	Enlevez les objets coincés dans le tuyau
	Le régulateur d'air est ouvert sur le flexible du tuyau souple	Fermez le régulateur
L'arrêt d'enroulement du cordon	Le cordon est enroulé ou tordu en un nœud	Redressez le cordon
L'aspirateur se rechauffe	Un petit surchauffage de l'appareil est acceptable	
Le tuyau est endommagé		Remplacez le tuyau

GARANTIE ET ENTRETIEN

1. Si le cordon d'alimentation est endommagé, il faut le remplacer seulement au centre de service autorisé ou auprès des personnes de qualification similaire afin de garantir un fonctionnement sécurisé de l'appareil ultérieurement.
2. Adressez-vous au centre de service autorisé afin de vérifier ou de réparer l'appareil. Des réparations non qualifiées peuvent entraîner un fonctionnement extrêmement dangereux de l'appareil pour l'utilisateur.

LA GARANTIE NE COUVRE PAS:

- Les dommages mécaniques et thermiques à l'appareil et au cordon.
- La présence de traces d'auto-démontage de l'appareil.

Pour l'intervention après-vente, veuillez vous adresser seulement aux centres de service autorisés.

RECYCLAGE

Si vous voulez recycler cet appareil, ne le jetez pas avec vos ordures ménagères dans les poubelles. Selon la législation, il y a un système séparé de collecte des déchets électroniques.

Veuillez contacter les autorités locales pour obtenir des instructions sur le recyclage adéquat de ce produit. De cette façon, le recyclage sera effectué conformément aux procédures obligatoires de traitement, d'élimination et de recyclage. De cette manière, vous prévenez l'influence potentiellement néfaste pour l'environnement et la santé humaine.

LIEFERUMFANG

Dieser Staubsauger besteht aus den folgenden Elementen:



Abb. 1

SICHERHEITSHINWEISE

Bitte lesen Sie diese Bedienungsanleitung sorgfältig vor dem Gebrauch des Staubsaugers durch!

1. Dieses Gerät ist nicht zur Verwendung für Minderjährige sowie für Personen mit körperlichen, sensorischen oder geistigen Behinderungen ohne klare und einheitliche Anweisungen vorgesehen, um deren Sicherheit zu gewährleisten und Unfälle zu vermeiden.
2. Wenn das Netzkabel beschädigt ist, muss es entweder von dem Hersteller, seinem Servicemitarbeiter oder einer Person mit den entsprechenden technischen Qualifikationen ausgetauscht werden.

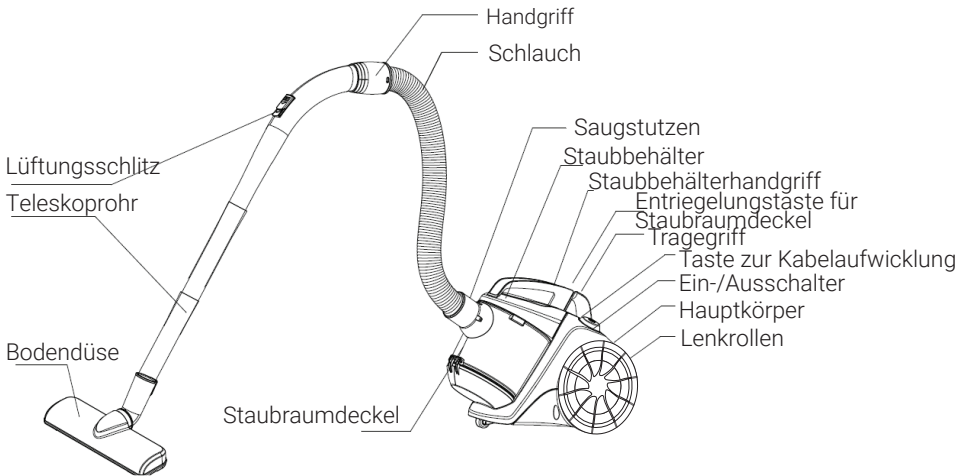

WARNUNGEN UND VORSICHTSMASSNAHMEN

① Lassen Sie den Staubsauger kein Wasser, Öl und andere Flüssigkeiten ansaugen, damit vermeiden Sie, dass Flüssigkeit in den Motor gelangt, was zu einem Motorschaden führen kann.



② Vermeiden Sie, große Blätter Papier, Haarballen oder Ähnliches aufzusaugen, da dies den Schlauch blockieren kann. Wenn eine Verstopfung auftritt, trennen Sie den Staubsauger unbedingt von der Stromversorgung, bevor Sie den Schlauch reinigen.



③ Vermeiden Sie eine Überhitzung des Staubsaugers und setzen Sie ihn keinen hohen Temperaturen aus.



④ Vergewissern Sie sich vor der Verwendung, dass Sie den Staubbehälter korrekt zusammengebaut und installiert haben. Verwenden Sie den Staubsauger nicht ohne Filter.

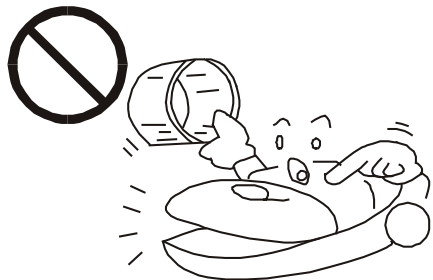

- ⑤ Ziehen oder verdrehen Sie den Schlauch nicht, da er sonst brechen kann.

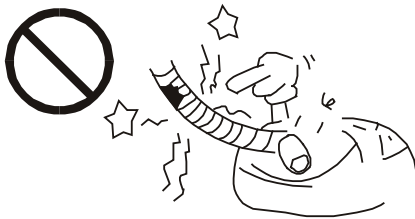

- ⑥ Vermeiden Sie die Aufsaugung von Zement, Glassplittern und anderen scharfen Gegenständen und Partikeln. Der Motor kann dadurch beschädigt werden.



- ⑦ Trennen Sie den Staubsauger von der Stromversorgung sofern Sie ihn nicht verwenden. Ziehen Sie bei der Ausschaltung nicht am Netzkabel, sondern fassen Sie die Basis des Netzsteckers direkt an.



- ⑧ Verwenden Sie kein Benzin oder Verdünnern, um den Körper des Staubsaugers zu reinigen, da dies zu irreversiblen Schäden führen kann. Schalten Sie den Staubsauger nicht sofort nach der Reinigung ein.





MONTAGE UND VORBEREITUNG FÜR DEN BETRIEB

1. ANSCHLIESSEN DES SCHLAUCHS AN DEN STAUBSAUGER

- △ Führen Sie den Schlauchanschlussring in das Loch am Hauptkörper des Staubsaugers ein und drehen Sie ihn dann dem Richtungszeiger folgend bis zum Anschlag. Überprüfen Sie dann, ob der Schlauch fest angeschlossen ist.
- △ Nach Abschluss der Reinigung können Sie den Schlauch trennen, indem Sie dieselben Schritte in umgekehrter Reihenfolge ausführen.



Abb. 2

2. ANSCHLIESSEN DES HANDGRIFFS AN DAS TELESKOPROHR

- △ Setzen Sie den Handgriff auf das Teleskoprohr ein.

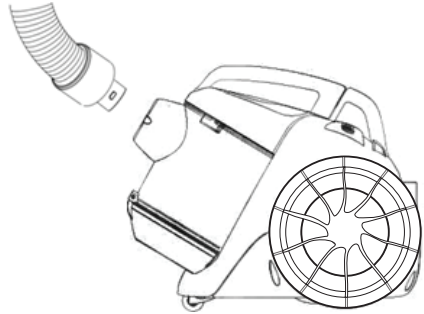

Abb. 3

3. EINSTELLEN DER LÄNGE DES TELESKOPROHRES

- △ Fügen Sie Abschnitte hinzu, um die benötigte Rohrlänge anzupassen.

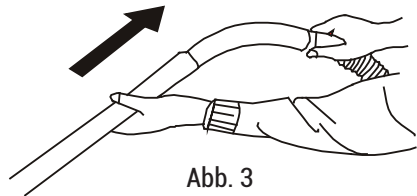

Abb. 4

4. ANSCHLIESSEN DER BÜRSTE ZUM TELESKOPROHR

- △ Verbinden Sie die Bodenbürste mit dem Verlängerungsrohr.

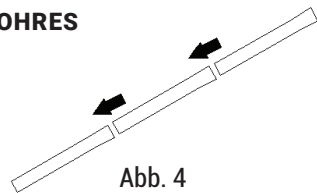

Abb. 5

GEBRAUCH

△ Abwickeln des Netzkabels

Sie können das Netzkabel bis zur gelben Markierung abwickeln. Vorsicht! Die rote Markierung auf dem Kabel sollte niemals überschritten werden (Abb. 6).

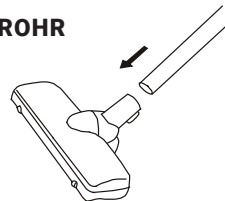
△ Kabelaufwicklung

Schalten Sie nach Abschluss der Reinigung den Staubsauger aus und wickeln Sie das Kabel auf.

△ An / Aus Schalter

Um den Staubsauger einzuschalten, stecken Sie das Netzkabel in eine Steckdose und drücken Sie die EIN / AUS-Taste (Abb. 7).

△ Reinigungsende

Schalten Sie nach Abschluss der Reinigung den Staubsauger aus und ziehen Sie das Netzkabel aus der Steckdose. Für die rückgängige Kabelaufwicklung drücken Sie mit einer Hand auf die Taste zum automatischen Zurückspulen des Netzkabels und halten Sie das Kabel fest mit der anderen Hand fest, bis es vollständig abgewickelt ist (Abb. 8).

△ Staubsaugerkörperreinigung

Der Körper des Staubsaugers sollte mit einem feuchten, aber nicht nassen Tuch gereinigt werden. Reinigen Sie alle Zubehörteile separat. Es wird nicht empfohlen, die Universalbürste unter Wasser zu waschen. Es ist nur eine chemische Reinigung erforderlich.

△ Andernfalls besteht die Gefahr, dass sie deformiert werden und ihre ursprünglichen Funktionen verloren gehen (Abb. 9).

△ Wenn der Schlauch durch einen großen Gegenstand verstopft ist, ziehen Sie den Schlauch heraus und reinigen Sie ihn (Fig. 10).



Abb. 6



Abb. 7

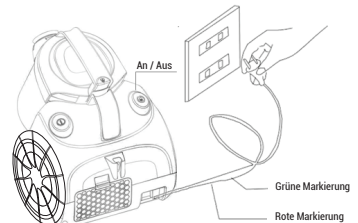

Abb. 8

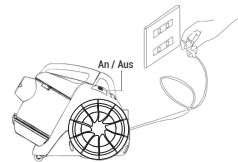

Abb. 9

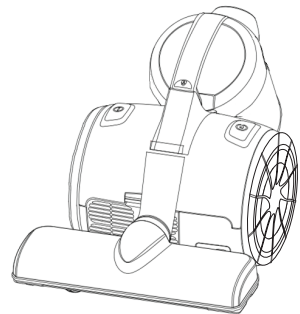

Abb. 10

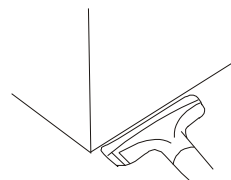

STAUBSAUGER BEDIENEN UND REINIGEN

1. Reinigen Sie den Staubbehälter

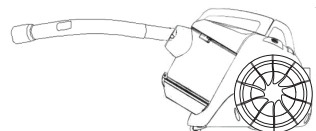
Drücken Sie den Entriegelungsknopf des Staubbehälters und ziehen Sie den Staubbehälter aus dem Staubsauger. Drücken Sie den Entriegelungsknopf am unteren Deckel des Behälters und entleeren Sie ihn vom angesammelten Staub. (Abb. 11)



Abb. 11

2. Reinigen Sie den HEPA-Einlassfilter

Der HEPA-Einlassfilter und der Auslassfilter sollten nur gereinigt werden, wenn die Saugleistung spürbar abfällt. Nehmen Sie den Staubbehälter heraus und nehmen Sie den HEPA-Filter heraus, reinigen Sie ihn und setzen Sie ihn wieder ein. (Abb. 12).

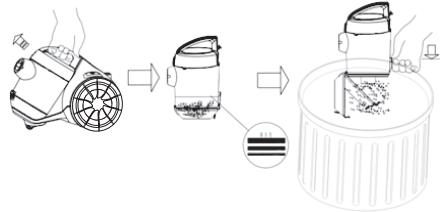

Abb. 12

3. Entfernen Sie den Auslassfilter

Drücken Sie die Taste am Auslassfiltergrill und entfernen Sie den Mikrofilter (Abb. 13).

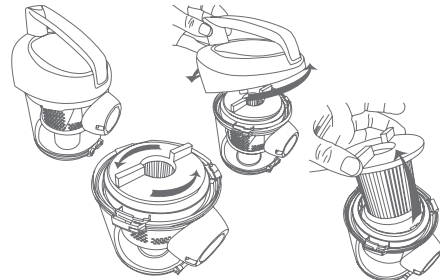

Abb. 13

4. Reinigen Sie den Auslassfilter

Nachdem Sie den Auslassfilter entfernt haben, muss er sorgfältig unter fließend sauberem Wasser gespült werden. Lassen Sie ihn gründlich austrocknen. (Abb. 14)

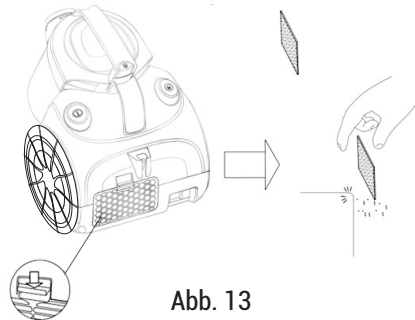

Abb. 14

MÖGLICHE STÖRUNGEN BEHEBEN

Tabelle 1

PROBLEM	MÖGLICHEURSACHE	RATSCHLÄGE
Staubsauger schaltet sich nicht ein	Netzstecker ist nicht richtig eingesteckt	Stecken Sie den Stecker fest in die Steckdose ein
Schwache Saugleistung	Motorschutz-Filter verschmutzt	Spülen Sie oder tauschen Sie den Filter aus
	Staubbehälter ist voll	Entleeren Sie den Staubbehälter
	Schlauch verstopft	Entfernen Sie im Schlauch steckende Gegenstände
Stoppen der Kabelwicklung	Geöffneter Luftstromregler am flexiblen Schlauchgriff	Schließen Sie den Luftstromregler
	Netzkabel ist verwickelt oder zu einem Knoten verdreht	Richten Sie das Kabel gerade aus
Staubsauger heizt auf	Eine leichte Erwärmung des Geräts ist akzeptabel	
Beschädigung des Schlauchs	Ersetzen Sie den Schlauch	

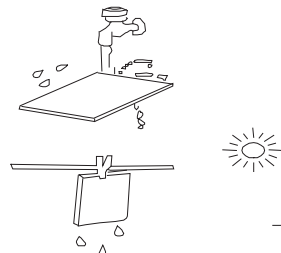

GARANTIE UND REPARATUR

1. Wenn das Netzkabel beschädigt ist, darf es nur von einem autorisierten Servicecenter oder einem Servicecenter mit ähnlich qualifiziertem Personal ausgetauscht werden, um einen sicheren Betrieb des Geräts für die Zukunft zu gewährleisten.
2. Wenden Sie sich immer an ein autorisiertes Servicecenter, um das Gerät zu überprüfen oder zu reparieren. Unqualifizierte Reparaturen können für den Benutzer zu einem äußerst gefährlichen Betrieb des Geräts führen.

GARANTIE KANN NICHT GEWÄHRLEISTET WERDEN:

- Bei mechanischen oder thermischen Schäden am Gerät oder am Kabel;
- Wenn es Spuren der Selbsterlegung des Geräts gibt.

Wenden Sie sich für Garantiereparaturen nur an spezialisierte Service-Center.

ENTSORGUNG

Wenn Sie dieses Produkt entsorgen möchten, werfen Sie es nicht zu Ihrem gewöhnlichen Hausmüll. In Übereinstimmung mit dem Gesetz gibt es ein separates Sammelsystem für gebrauchte elektronische Produkte.

Wenden Sie sich an die örtlichen Behörden, um Anweisungen zur ordnungsgemäßen Entsorgung dieses Produkts zu erhalten. Dadurch wird sichergestellt, dass Ihr Produkt gemäß den vorgeschriebenen Verarbeitungs-, Entsorgungs- und Recyclingverfahren entsorgt wird. Auf diese Weise verhindern Sie mögliche negative Auswirkungen auf die Umwelt und Gesundheit der Öffentlichkeit.

DESCRIZIONE DELL'APPARECCHIO

Questo aspirapolvere è composto dalle seguenti parti:

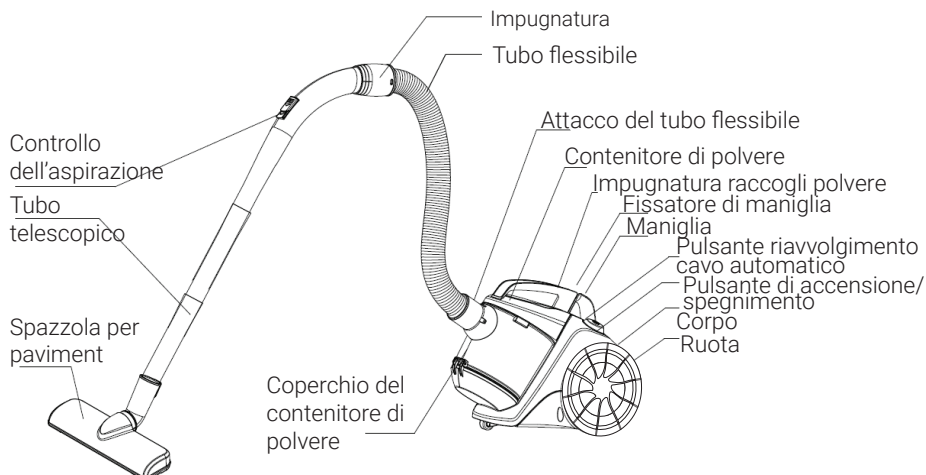

Fig. 1

AVVERTENZE DI SICUREZZA

Leggere attentamente le istruzioni prima dell'uso!

1. Questo dispositivo non è destinato all'uso da parte di bambini, persone con ridotte capacità fisiche, sensoriali o mentali a meno che non siano supervisionati da una persona responsabile della loro sicurezza o abbiano ricevuto istruzioni su come usare il dispositivo per prevenire incidenti.
2. Se il cavo di alimentazione è danneggiato, esso deve essere sostituito dal costruttore o dal suo servizio assistenza tecnica o comunque da una persona con qualifica simile.

AVVERTENZE E PRECAUZIONI

- ① Non aspirare acqua, olio o altri fluidi poiché potrebbero danneggiare il motore.



- ② Evitare di aspirare fogli di carta di grandi dimensioni, boli di pelo o simili, poiché possono ostruire il passaggio dell'aria attraverso il tubo. Nell'ipotesi che il blocco persista, accertarsi di scollegare l'aspirapolvere dall'alimentazione prima di pulire il tubo.



- ③ Evitare di surriscaldare l'aspirapolvere e non esporlo a temperature elevate.



- ④ Prima dell'uso assicurarsi di aver montato e sistemato correttamente il contenitore di polvere. Non utilizzare l'apparecchio senza filtri.

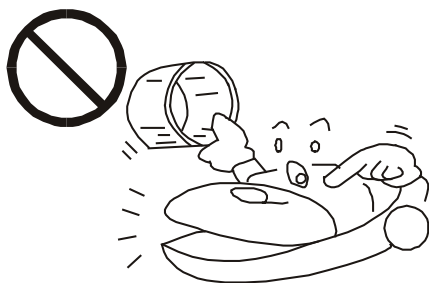

- ⑤ Non legare, piegare o allungare il tubo. In caso contrario, potrebbe danneggiarlo.

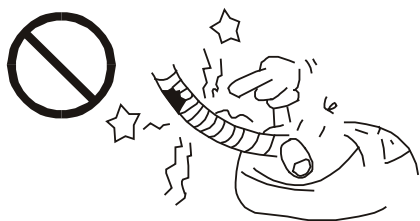

- ⑥ Non aspirare cemento, vetro e altri oggetti e particelle. Altrimenti si potrebbe danneggiare il motore.

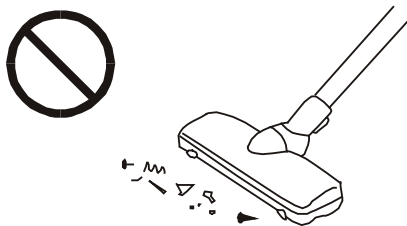

- ⑦ Scollegare l'aspirapolvere dalla presa quando non è in uso. Non scollegare mai l'apparecchio dalla presa tirando il cavo di alimentazione. Usare la spina.



- ⑧ Non usare mai benzina o solventi per pulire l'apparecchio, poiché potrebbero danneggiarlo. Non accendere l'aspirapolvere immediatamente dopo la pulizia.



ASSEMBLAGGIO E MESSA IN SERVIZIO

1. COLLEGAMENTO DEL TUBO

- △ Inserire l'anello di collegamento del tubo nell'alloggiamento sul corpo principale dell'aspirapolvere, quindi ruotarlo seguendo la freccia finché non è allineato. Verificare che il tubo sia collegato correttamente.
- △ Dopo l'uso, rimuovere il tubo eseguendo gli stessi passaggi in ordine inverso.

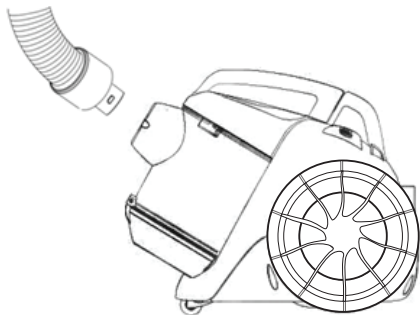

Fig. 2

2. COLLEGAMENTO DEL TUBO TELESCOPICO

- △ Collegare il tubo telescopico all'impugnatura.

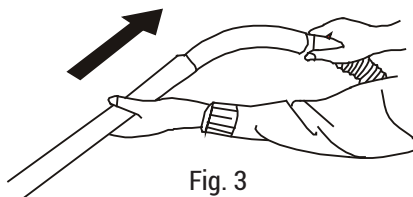

Fig. 3

3. REGOLAZIONE DELLA LUNGHEZZA DEL TUBO TELESCOPICO

- △ È possibile allungare o accorciare il tubo telescopico muovendo la relativa chiusura di regolazione avanti o indietro.

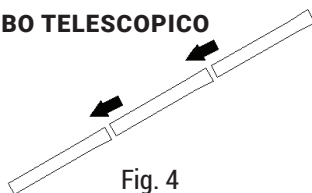

Fig. 4

4. COLLEGAMENTO DELLA SPAZZOLA PER PAVIMENTI

- △ Collegare il tubo telescopico alla spazzola per pavimenti.

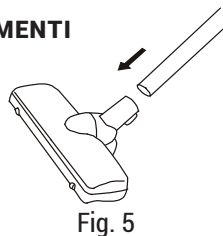

Fig. 5

ISTRUZIONI PER L'USO

△ Riavvolgere il cavo di alimentazione

Tirare il cavo di alimentazione fino a raggiungere il segno giallo. Assicurarsi che il segno rosso non sia visibile (Fig. 6).

△ Avvolgere il cavo di alimentazione

Quando si è finito di passare l'aspirapolvere, disattivare l'alimentazione e avvolgere il cavo.

△ Pulsante di accensione/spengimento

Inserire la spina dell'aspirapolvere nella presa e premere il pulsante di accensione per avviare l'aspirapolvere (Fig. 7).

△ Dopo l'aspirazione

Dopo aver finito di passare l'aspirapolvere, assicurarsi di spegnere l'aspirapolvere e avvolgere il cavo. Per avvolgere il cavo, premere il pulsante avvolgicavo con una mano e tenere il cavo con l'altra mano fino a quando non è completamente avvolto (Fig. 8).

△ Pulizia del corpo

Il corpo deve essere pulito con un panno umido, ma non bagnato. Pulire tutti gli accessori separatamente.

△ Non è raccomandato di risciacquare la spazzola per pavimenti con acqua, utilizzare solo il lavaggio a secco. Altrimenti si potrebbe deformare l'ugello e perdere così le sue funzioni iniziali (Fig. 9).

△ Se il passaggio del tubo è ostruito da un oggetto di grandi dimensioni, è necessario rimuovere il tubo e pulirlo (Fig. 10).

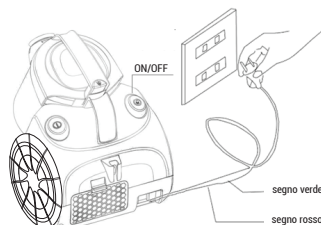

Fig. 6

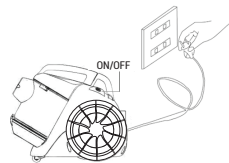

Fig. 7

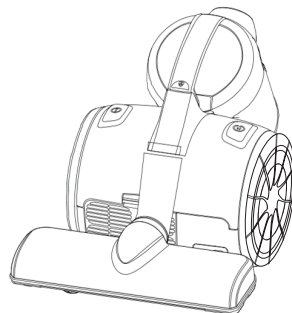

Fig. 8

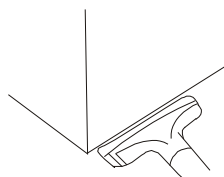

Fig. 9

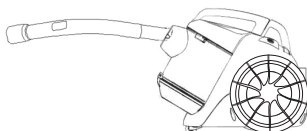

Fig. 10

PULIZIA E MANUTENZIONE

1. Svuotamento del contenitore per la polvere

Premere l'apposito pulsante di rilascio per rimuovere il contenitore per la polvere.

Premete il pulsante di rilascio sul coperchio inferiore del contenitore e svuotarlo dalla polvere accumulata (Fig. 11).

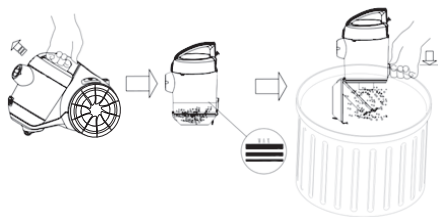

Fig. 11

2. Pulizia del filtro HEPA in ingresso

Il filtro di ingresso HEPA e il filtro di uscita devono essere puliti solo in caso di visibile calo della capacità di aspirazione.

Rimuovere il contenitore della polvere e rimuovere il filtro HEPA. Quindi risciacquarlo. Riposizionare il filtro nella posizione corretta (Fig. 12).

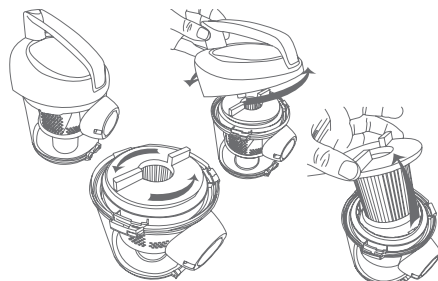

Fig. 12

3. Rimozione del filtro di uscita

Premere il pulsante della griglia del filtro di uscita e rimuovere il microfiltro (Fig. 13).

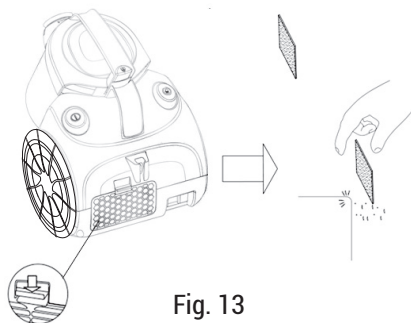

Fig. 13

4. Pulizia del filtro di uscita

Dopo aver rimosso il filtro di uscita, è necessario lavarlo sotto il rubinetto. Fare asciugare bene (Fig. 14).

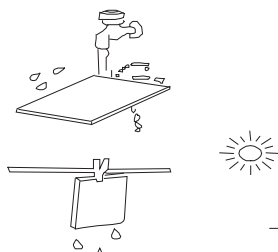

Fig. 14

RISOLUZIONE PROBLEMI

Tab. 1

PROBLEMA	CAUSE	SOLUZIONE
L'apparecchio non si accende	Controllare che la spina sia collegata all'alimentazione di rete	Stringere il collegamento a spina
L'aspirapolvere non aspira bene	Il filtro è intasato Il sistema di raccolta polvere è pieno Il tubo di aspirazione è ostruito Il controllo di aspirazione sulla maniglia del tubo è aperto	Pulire o sostituire il filtro Svuotare il contenitore Pulire il tubo di aspirazione. Chiudere il controllo di aspirazione
Il cavo smette di avvolgere	Il cavo è attorcigliato	Raddrizzare il cavo
L'apparecchio si riscalda	È accettabile un leggero riscaldamento dell'apparecchio	
Tubo flessibile danneggiato	Sostituire il tubo flessibile	

GARANZIA E RIPARAZIONE

1. Se il cavo di alimentazione è danneggiato, esso deve essere sostituito dal costruttore o dal suo servizio assistenza tecnica o comunque da una persona con qualifica simile per garantire un funzionamento sicuro dell'apparecchio in futuro.
2. Contattare sempre un centro di assistenza autorizzato per controllare o riparare l'apparecchiatura. Riparazioni non specializzate possono compromettere il funzionamento dell'apparecchio.

NON SONO COPERTE DALLA GARANZIA TUTTE LE PARTI CHE DOVESSERO RISULTARE DIFETTOSE A CAUSA DI:

- Verificati danni meccanici e termici all'apparecchio e al cavo.
- Si è verificato che i danni siano stati causati dallo smontaggio del dispositivo da soli.

Per le riparazioni in garanzia, contattare solo centri di assistenza certificati.

ELIMINAZIONE

Se si desidera smaltire questo prodotto, non smaltirlo con i rifiuti domestici. Esiste un sistema di raccolta differenziata per gli articoli elettronici usati che opera in conformità con la legge.

Contattare le autorità locali per istruzioni sul corretto smaltimento di questo prodotto. Ciò garantirà che il prodotto venga smaltito secondo le procedure obbligatorie di lavorazione, smaltimento e riciclaggio. In questo modo eviterai possibili impatti negativi sull'ambiente e sulla salute umana.





GRANTORNADO 1000X

 www.effektiv.ie  info@effektiv.ie

